

USER MANUAL

PA-10 EVO

EN

DE

IT

FR

*Thank you for purchasing one of our units
and welcome into the Gold Note world,
where we turn High-End audio and music
into a new experience.*

Maurizio Aterini,
founder of Gold Note

A handwritten signature in black ink, appearing to read 'Maurizio Aterini', written in a cursive style.

IMPORTANT SAFETY INFORMATIONS

PLEASE NOTE

- 1 Do not disassemble any part of the product.
- 2 Do not use any part of the product for other purposes.
- 3 For service and problems of any kind, contact qualified Gold Note personnel.
- 4 Protect the product from rain, humidity and keep away from heat sources, electric and electronic motors etc. The power cord supplied must be used only on this unit.
- 5 Gold Note does not have responsibility for any improper use of this unit.

GENERIC INFORMATION

- | Read these instructions and store them.
- | Heed all warnings.
- | Follow the instructions.
- | Do not use this apparatus near water.
- | Clean only with a dry cloth.
- | Do not block the ventilation openings and install in accordance with the manufacturer's instructions.
- | Do not install near heat sources such as radiators, heat registers, stoves or other apparatus (including amplifiers) that produce heat.
- | Do not defeat the safety purpose of the polarised or grounding-type plug: a polarised plug has two blades with one wider than the other.

| A grounding type plug has two blades and a third grounding prong. The wide blade or the third prong are provided for your safety.

If the provided plug does not fit into your outlet, consult an electrician for replacement of the obsolete outlet. or pinched particularly at plugs, convenience receptacles, and the point where they exit from the apparatus.

| Only use attachments/accessories specified by the manufacturer.

| Use only with the cart, stand, tripod, bracket, or table specified by the manufacturer, or sold with the apparatus.

When a cart is used, use caution when moving the cart/apparatus combination to avoid injury from tip-over.

| Unplug this apparatus during lightning storms or when unused for long periods of time. Refer all servicing to qualified service personnel only. Servicing is required when the apparatus has been damaged in any way (such as when the power cord or plug is damaged, liquid has been spilled or objects have fallen into the apparatus, the apparatus has been exposed to rain or moisture) and in any case when the apparatus does not operate normally or has been dropped.

This appliance has a serial number located on the rear panel.
Please record the model and serial number and retain them for your records.

MODEL

SERIAL NUMBER



CAUTION!

To reduce the risk of electric shock, do not remove cover (or back). No user-serviceable parts inside. Refer only to qualified Gold Note service personnel for service.

WARNING!

To prevent fire or shock hazard, do not expose this appliance to rain or moisture.



GOLD NOTE - Information on the correct management of waste from household Equipment pursuant to the European Directive 2012/19/EU

The crossed-out wheeled bin symbol shown on the equipment or its packaging indicates that the product, at the end of its useful life, must be collected separately from other waste to allow its proper treatment and recycling. The user must therefore deliver, free of charge, the end-of-life equipment to the centres for the separate collection of waste electrical and electronic equipment, or return it to the dealer in accordance with the procedures established by the legislation.

The appropriate separate collection of discarded equipment allows for proper recycling, treatment and environmentally compatible disposal, helping to avoid the possible dispersion of hazardous substances and negative effects on the environment and health, favouring the reuse and/or recycling of the materials of which the equipment is composed of. Illegal dumping of the product by the user involves the application of administrative sanction provided for by the legislation in force. We invite you consult the current legislation and the measures adopted by the public service operating in your country or territory.

| INDEX

TECHNICAL SPECIFICATIONS	1
FRONT PANEL	2
REAR PANEL	3
PA-10 EVO INSTALLATION	4
PRODUCT REGISTRATION	8
TROUBLESHOOTING	9

EN

DE

IT

FR

1
2
3
4
8
9

| PACKAGE CONTENT

1x

PA-10 EVO

1x

POWER
CABLE

1x

GN LINK
CABLE

1x

USER
MANUAL

| TECHNICAL SPECIFICATIONS

MAIN FEATURES

- | Power output (THD 1%):
2x 140W @ 8Ω / 4Ω (Stereo)
1x 280W @ 8Ω / 4Ω (Mono)
- | Frequency response:
5Hz-50kHz (@ -3dB)
- | THD – Total Harmonic Distortion:
0,01% (1kHz @ 1W)
- | Damping factor:
High= 250
Low= 25
- | Input sensitivity:
2,5Vrms
- | Input impedance:
3,6kΩ RCA
7,2kΩ XLR

AUDIO INPUTS

- 1x RCA** Stereo unbalanced
- 1x XLR** Stereo balanced

LINE OUTPUTS

- 1x XLR** balanced

AUDIO OUTPUTS

- | Loudspeakers:
Speaker binding posts

HIGH POWER AMP

The PA-10 EVO is capable of:

- 2x** 140W @ 8Ω / 4Ω Stereo load
- 1x** 280W @ 8Ω / 4Ω Mono (M) load

POWER

- | Power supply:
100-240V, 50/60Hz
- | Standby power:
<1W
- | <6W no signal
- | Fuse 5A T

DIMENSIONS AND WEIGHT

Dimensions:
200W | 80H | 260D mm

Weight:
Kg. 3
Kg. 4 - boxed

OPERATING CONDITION LIMITS

Temperature:
From 0°C to 35°C

Humidity:
90% without condensation

| FRONT PANEL

EN

DE

IT

FR

FRONT PANEL OVERVIEW

The LED is blue when the PA-10 EVO is switched on and ready to play. The red LED indicates that the amplifier is on standby, this is only possible when using the GN Link trigger.

The LED is purple when both audio channels are muted during power-up while the amplifier reaches the optimal operating conditions.

If the PA-10 EVO goes into protection mode while playing music, the LED turns purple and both audio channels are muted until the amplifier can operate normally again.*

*Please note that the amplifier will resume playing at the same volume level, no attenuation is applied.

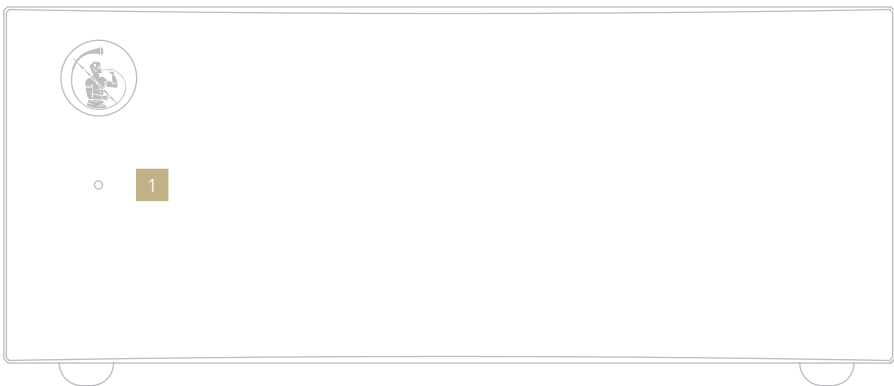

1 LED status light

- Red = Standby
- Blue = ON
- Purple = Powering up / Protection mode

| REAR PANEL

REAR PANEL OVERVIEW

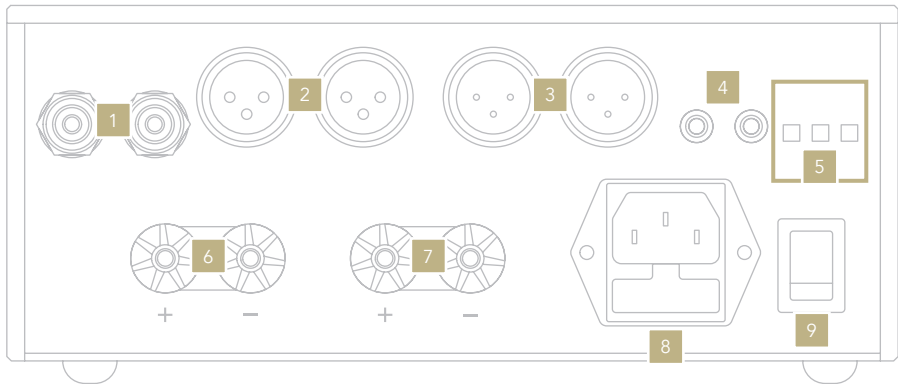

AUDIO INPUTS

- 1 RCA unbalanced
- 2 XLR balanced

LINE OUTPUT

- 3 XLR balanced

GN LINK

- 4 12V IN/OUT (3.5mm) to synchronise with other Gold Note units.

SPEAKER OUT

- 6 Right channel
- 7 Left channel

MONO MODE (M)

See [page 5](#) for more info.

ATTENTION

The left - and right + outputs are electrically interconnected.

POWER

- 5 Press M switch to use in Mono. Press DF switch for low damping factor. Press BAL switch to activate the XLR inputs.
- 8 AC IEC plug with integrated fuse holder drawer 5A T 5x20mm (100/240V)
- 9 Master switch ON/OFF

| PA-10 EVO INSTALLATION

EN

DE

IT

FR

RCA CONNECTION

The PA-10 EVO can be connected to your audio system via unbalanced RCA inputs or balanced XLR inputs. The PA-10 EVO is

extremely flexible and you can set it up in a wide variety of configurations, as shown in the following pages.

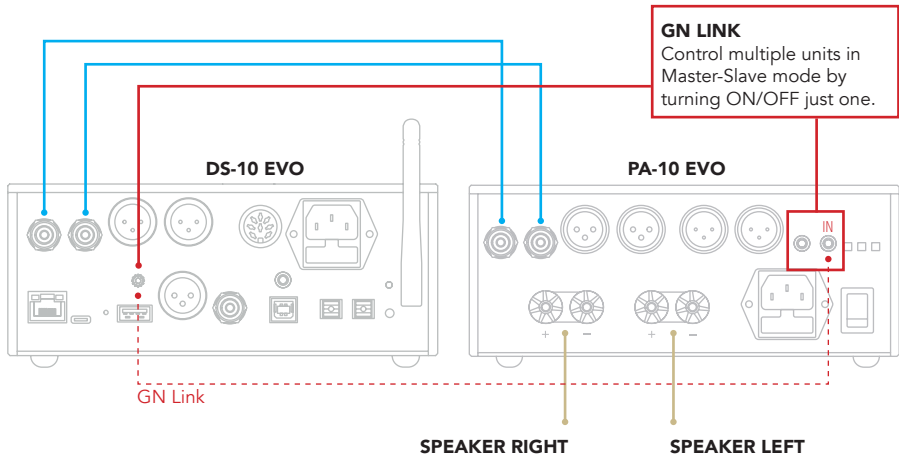

XLR CONNECTION

Press the BAL button on the rear of the PA-10 EVO to use the XLR connection.

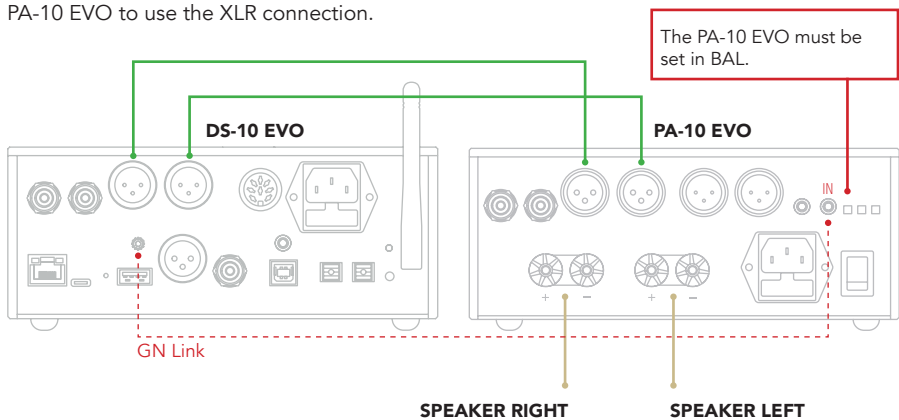

MONO MODE (M) XLR CONNECTION WITH TWO PA-10 EVO

Press the BAL and M buttons of each PA-10 EVO for this configuration.

MONO MODE (M) RCA CONNECTION WITH TWO PA-10 EVO

Press the M button of each PA-10 EVO for this configuration.

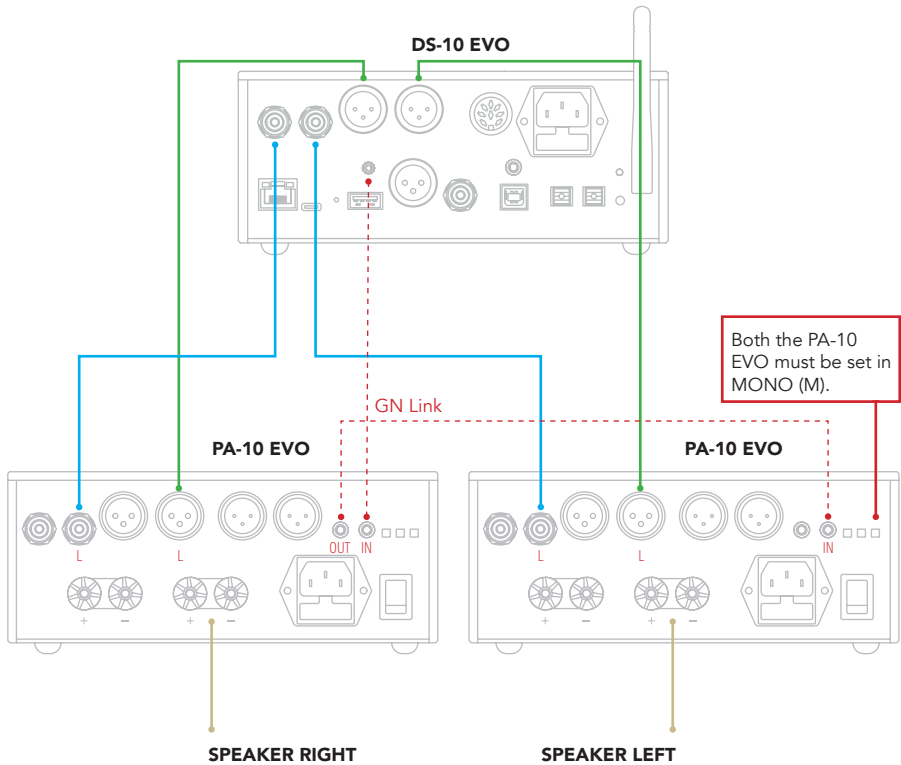

PLEASE NOTE:

Mono mode (M) is only available on PA-10 EVO and requires two units to work correctly. The PA-10 EVO cannot be matched with PA-10.

BI-WIRING CONNECTION

The PA-10 EVO can be easily matched with speakers designed for bi-wiring.

To drive bi-wiring speakers, you need a pair of PA-10 EVOs which must both be set in MONO mode. Connect the cables as shown in the picture below to complete the installation.

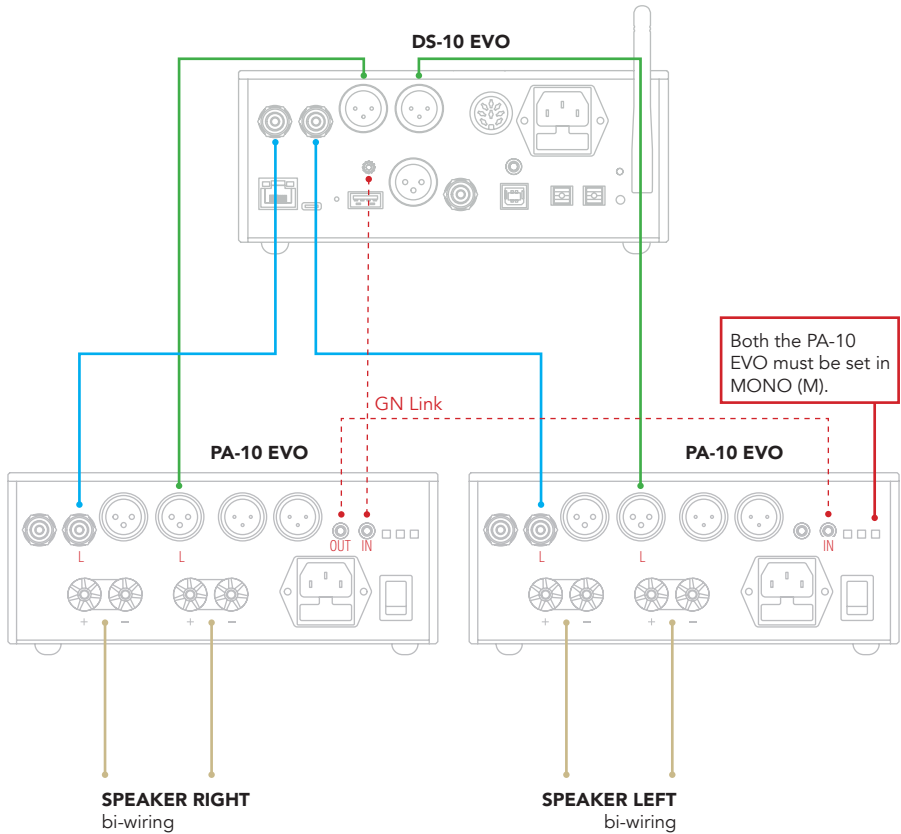

LINE OUTPUT CONNECTION

The PA-10 EVO features a balanced line output, making it an even more versatile power amplifier, easy to connect with other amplifiers, active speakers, and so on.

The line output can be used when the PA-10 EVO is turned OFF, acting as a link.

When the PA-10 EVO is ON, both the line output and speaker output are active.

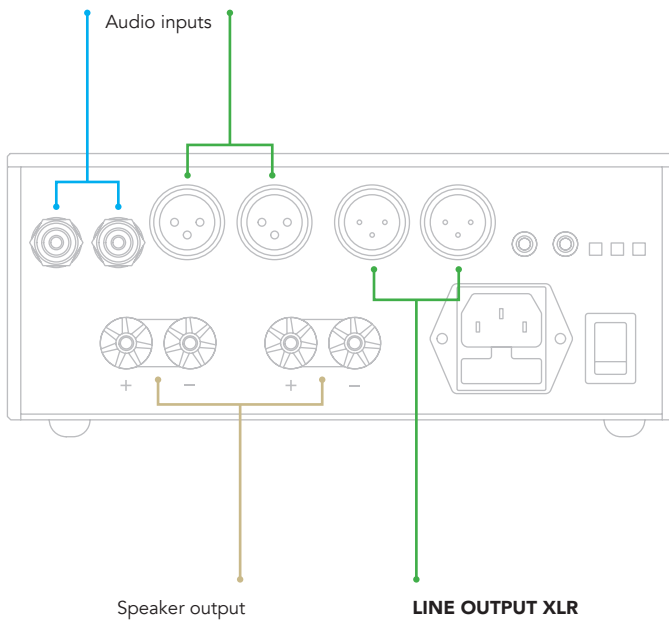

| PRODUCT REGISTRATION

EN

DE

IT

FR

PRODUCT REGISTRATION

We recommend to register the unit on our internet website within 15 days from the purchase at www.goldnote.it/product-registration

Registering your product ensures that you will always receive communications about updates, information, and news regarding your product.



www.goldnote.it/product-registration

WARRANTY

All Gold Note products come with a warranty against defective materials and workmanship.

Any service and inspection must be carried out by a Gold Note dealer or distributor so in case you need any assistance with this product, please contact the seller.

PLEASE NOTE

Descriptions and technical characteristics may vary at any time and without notice.

ATTENTION

Gold Note products should only be opened, serviced and inspected by certified Gold Note technicians and dealers. Work performed by unqualified personnel may cause serious damage or personal injury. Opening of the product by non-authorized personnel will void the guarantee.

In this case, contact your dealer to be advised on how the fault can be solved.

Do not return any object directly to the factory or to the distributor without being authorised to do so.



Discover more on our website

www.goldnote.it

| TROUBLESHOOTING

PROBLEM	CAUSE	SOLUTION
The speakers hum when the amplifier is connected to the system.	The unit is not correctly coupled with the Ground on DC.	Ensure the system is well grounded and check the ground Pin on the power cord plug.
	The interconnect input and/or output cables are not shielded.	Be sure to always use shielded cables for the amp connections.
The unit buzzes every time it is turned ON or OFF.		Turn Off the amplifier as first but turn it on as last of the audio system unit.
The unit does not work when the stage is switched ON.	The AC Stage plug is disconnected from the wall power outlet.	Make sure it's connected and that the wall outlet works.
	The interconnect cables are not properly connected to the amp.	Make sure they are properly connected and working.
	One of the fuses is blown.	Substitute the fuse with one of the same value (5A T 5x20mm).
The amp is connected to a speaker switch but it does not work.	The poles at ground level are positive pole of the Right channel and negative pole of the Left channel (Mono/Stereo).	Ensure that the connection between the amp, the switch and the loudspeakers is correctly grounded.

EN

DE

IT

FR

CLEANING THE UNIT

With EXTREME care use ONLY water or detergents for delicate surfaces with a very soft cloth to sweep dust and remove stains. Any acid or not extremely soft cloth will irreversibly damage the unit fine aesthetic. Do not use alcohol.

EN

DE

IT

FR

*Vielen Dank, dass Sie sich für eines unserer
Geräte entschieden haben und herzlich
Willkommen in der Welt von Gold Note, wo
wir High-End Audio und Musik in eine neue
Erfahrung verwandeln.*

Maurizio Aterini,
Gründer von Gold Note

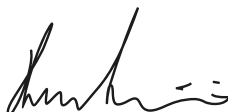
A handwritten signature in black ink, appearing to read 'Maurizio Aterini', written in a cursive style.

WICHTIGE SICHERHEITSHINWEISE

BITTE BEACHTEN

- 1 Nehmen Sie das Gerät nicht auseinander.
- 2 Verwenden Sie das Gerät oder Teile davon nicht für einen anderen als den vorgesehenen Zweck.
- 3 Für Reparaturen und Probleme jeglicher Art wenden Sie sich bitte an den Gold Note Fachhändler.
- 4 Schützen Sie das Produkt vor Nässe und Feuchtigkeit und halten Sie es fern von Wärmequellen, elektrischen und elektronischen Motoren, usw. Das mitgelieferte Netzkabel darf nur an diesem Gerät verwendet werden.
- 5 Gold Note übernimmt keine Verantwortung für Schäden durch unsachgemäße Handhabung.

ALLGEMEINE HINWEISE

- | Lesen und verwahren Sie diese Anleitung.
- | Beachten Sie alle Warnungen.
- | Befolgen Sie alle Anweisungen.
- | Verwenden Sie dieses Gerät nicht in der Nähe von Wasser.
- | Reinigen Sie das Gerät nur mit einem trockenen Tuch.
- | Blockieren Sie keine Lüftungsöffnungen. Installieren Sie das Gerät gemäß den Anweisungen des Herstellers.
- | Installieren Sie das Gerät nicht in der Nähe von Wärmequellen wie Heizkörpern, Heizregistern, Öfen oder anderen Geräten (einschließlich Verstärkern), die Wärme erzeugen.

- | Die Sicherheitsfunktion des gepolten oder geerdeten Steckers darf nicht beeinträchtigt werden. Ein polarisierter Stecker hat zwei Blätter, von denen einer breiter als der andere ist. Ein geerdeter Stecker hat zwei Klingen und einen dritten Erdungsstift. Die breite Klinge oder der dritte Zinken dienen Ihrer Sicherheit. Wenn der mitgelieferte Stecker nicht in Ihre Steckdose passt, wenden Sie sich an einen Elektriker, um die veraltete Steckdose auszutauschen.
- | Schützen Sie das Netzkabel vor unbefugtem Betreten oder Quetschungen, insbesondere an Steckern, Steckdosen und an der Stelle, an der sie aus dem Gerät austreten.
- | Verwenden Sie nur die vom Hersteller angegebenen Anbaugeräte/Zubehörteile.
- | Verwenden Sie das Gerät nur mit dem vom Hersteller angegebenen oder mit dem Gerät verkauften Wagen, Ständer, Stativ, Halter oder Tisch. Wenn ein Wagen benutzt wird, seien Sie vorsichtig, wenn Sie die Kombination Wagen/Gerät bewegen, um Verletzungen durch Umkippen zu vermeiden.
- | Das Gerät soll bei Gewitter oder längerer Nichtbenutzung vom Netz getrennt werden.
- | Die Wartungsarbeiten und Reparaturen nur von qualifiziertem Fachpersonal des Kundendienstes ausführen lassen. Das Gerät zum Kundendienst bringen, wenn es Regen oder Feuchtigkeit ausgesetzt war, wenn Flüssigkeit oder Fremdkörper hineingelangt sind, wenn es heruntergefallen ist oder nicht normal funktioniert, oder wenn das Netzkabel beschädigt ist.

Dieses Gerät hat eine Seriennummer auf der Rückseite.

Bitte notieren Sie sich die Modell- und Seriennummer und bewahren Sie diese für Ihre Unterlagen auf.

MODELL

SERIENNUMMER

EN

DE

IT

FR

ELEKTRO- UND ELEKTRONIKGERÄTE INFORMATIONEN FÜR PRIVATE HAUSHALTE

Das Elektro- und Elektronikgerätegesetz (ElektroG) enthält eine Vielzahl von Anforderungen an den Umgang mit Elektro- und Elektronikgeräten. Die wichtigsten sind hier zusammengestellt.

1 GETRENNTE ERFASSUNG VON ALTGERÄTEN

Elektro- und Elektronikgeräte, die zu Abfall geworden sind, werden als Altgeräte bezeichnet. Besitzer von Altgeräten haben diese einer vom unsortierten Siedlungsabfall getrennten Erfassung zuzuführen. Altgeräte gehören insbesondere nicht in den Hausmüll, sondern in spezielle Sammel- und Rückgabesysteme.

2 BATTERIEN UND AKKUS SOWIE LAMPEN

Besitzer von Altgeräten haben Altbatterien und Akkumulatoren, die nicht vom Altgerät umschlossen sind, sowie Lampen, die zerstörungsfrei aus dem Altgerät entnommen werden können, im Regelfall vor der Abgabe an einer Erfassungsstelle vom Altgerät zu trennen. Dies gilt nicht, soweit Altgeräte einer Vorbereitung zur Wiederverwendung unter Beteiligung eines öffentlich-rechtlichen Entsorgungsträgers zugeführt werden.

3 MÖGLICHKEITEN DER RÜCKGABE VON ALTGERÄTEN

Besitzer von Altgeräten aus privaten Haushalten können diese bei den Sammelstellen der öffentlich-rechtlichen Entsorgungsträger oder bei den von Herstellern oder Vertriebern im Sinne des ElektroG eingerichteten Rücknahmestellen unentgeltlich abgeben.

Rücknahmepflichtig sind Geschäfte mit einer Verkaufsfläche von mindestens 400 m² für Elektro- und Elektronikgeräte sowie diejenigen Lebensmittelgeschäfte mit einer Gesamtverkaufsfläche von mindestens 800 m², die mehrmals pro Jahr oder dauerhaft Elektro- und Elektronikgeräte anbieten und auf dem Markt bereitstellen. Dies gilt auch bei Vertrieb unter Verwendung von Fernkommunikationsmitteln, wenn die Lager- und Versandflächen für Elektro- und Elektronikgeräte mindestens 400 m² betragen oder die gesamten Lager- und Versandflächen mindestens 800 m² betragen. Verreiberhabendie-Rücknahmegrundsätzlich durch geeignete Rückgabemöglichkeiten in zumutbarer Entfernung zum jeweiligen Endnutzer zu gewährleisten.

Die Möglichkeit der unentgeltlichen Rückgabe eines Altgerätes besteht bei rücknahmepflichtigen Vertriebern unter anderem dann, wenn ein neues gleichartiges

Gerät, das im Wesentlichen die gleichen Funktionen erfüllt, an einen Endnutzer abgegeben wird. Wenn ein neues Gerät an einen privaten Haushalt ausgeliefert wird, kann das gleichartige Altgerät auch dort zur unentgeltlichen Abholung übergeben werden; dies gilt bei einem Vertrieb unter Verwendung von Fernkommunikationsmitteln für Geräte der Kategorien 1, 2 oder 4 gemäß § 2 Abs. 1 ElektroG, nämlich „Wärmeüberträger“, „Bildschirmgeräte“ oder „Großgeräte“ (letztere mit mindestens einer äußeren Abmessung über 50 Zentimeter). Zu einer entsprechenden Rückgabe-Absicht werden Endnutzer beim Abschluss eines Kaufvertrages befragt. Außerdem besteht die Möglichkeit der unentgeltlichen Rückgabe bei Sammelstellen der Vertreter unabhängig vom Kauf eines neuen Gerätes für solche Altgeräte, die in keiner äußeren Abmessung größer als 25 Zentimeter sind, und zwar beschränkt auf drei Altgeräte pro Geräteart.

1 DATENSCHUTZ-HINWEIS

Altgeräte enthalten häufig sensible personenbezogene Daten. Dies gilt insbesondere für Geräte der Informations- und Telekommunikationstechnik wie Computer und Smartphones. Bitte beachten Sie in Ihrem eigenen Interesse, dass für die Löschung der Daten auf den zu entsorgenden Altgeräten jeder Endnutzer selbst verantwortlich ist.

2 BEDEUTUNG DES SYMBOLS „DURCHGESTRICHENE MÜLLTONNE“



Das auf Elektro- und Elektronikgeräten regelmäßig abgebildete Symbol einer durchgestrichenen Mülltonne weist darauf hin, dass das jeweilige Gerät am Ende seiner Lebensdauer getrennt vom unsortierten Siedlungsabfall zu erfassen ist.

Hersteller-Informationen gemäß § 18 Abs. 4 ElektroG (neu)



VORSICHT!

Um die Gefahr eines Stromschlags zu verringern, entfernen Sie nicht die Abdeckung (oder die Rückseite). Keine vom Benutzer zu wartenden Teile im Inneren befindlich. Für die Wartung wenden Sie sich ausschließlich an qualifiziertes Gold Note Servicepersonal.



WARNUNG!

Um Feuergefahr oder das Risiko elektrischer Schläge zu vermeiden, darf das Gerät nicht der Nässe oder Feuchtigkeit ausgesetzt werden.

| INHALT

TECHNISCHE ANGABEN	17
VORDERSEITE	18
RÜCKSEITE	19
AUFBAU PA-10 EVO	20
PRODUKTREGISTRIERUNG	24
FEHLERBEHEBUNG	25

EN

DE

IT

FR

| PACKUNGSGEHALT

1x

PA-10 EVO

1x

NETZKABEL

1x

GN LINK
KABEL

1x

BEDIENUNGSANLEITUNG

| TECHNISCHE ANGABEN

HAUPTMERKMALE

- | Ausgangsleistung:
2x 140W @ 8Ω / 4Ω (pro Kanal)
1x 280W @ 8Ω / 4Ω (Monobetrieb)
- | Frequenzgang:
5Hz-50kHz (@ -3dB)
- | Klirrverzerrungen (THD+N):
0,01% (1kHz @ 1W)
- | Dämpfungsfaktor:
High= 250
Low= 25
- | Eingangsempfindlichkeit:
2,5Vrms
- | Eingangsimpedanz:
3,6kΩ RCA
7,2kΩ XLR

AUDIOEINGÄNGE

- 1x RCA** Stereo (Cinch)
- 1x XLR** Stereo symmetrisch

AUDIOAUSGÄNGE

- 1x XLR** symmetrisch

LAUTSPRECHERAUSGANG

- | Ausgangsklemmen

LEISTUNGSFÄHIGKEIT

Der PA-10 EVO kann leisten:

- 2x** 140W @ 8Ω / 4Ω Stereobetrieb
- 1x** 280W @ 8Ω / 4Ω Monobetrieb (M)

NETZSPANNUNGEN

- | Netzspannungen:
100-240V, 50/60Hz
- | Leistungsaufnahme im Ruhebetrieb:
<1W
- | <6W Kein Signal
- | Sicherung 5A T

ABMESSUNGEN UND GEWICHT

Abmessungen:
200B | 80H | 260T mm

Gewicht:
Kg. 3
Kg. 4 - verpackt

BELASTUNGSGRENZEN

Temperatur:
Von 0 bis 35 Grad Celsius

Luftfeuchtigkeit:
90% ohne Kondenswasserbildung

| VORDERSEITE

EN

DE

IT

FR

ÜBERSICHT VORDERSEITE

Die LED leuchtet blau, wenn der PA-10 EVO eingeschaltet und spielbereit ist. Die rote LED zeigt an, dass sich der Verstärker im Standby-Modus befindet; dies ist nur möglich, wenn er über GN Link verbunden ist.

Die LED leuchtet während dem Einschalten lila, bis der Verstärker betriebsbereit ist. Während dieser Phase sind beide Kanäle stummgeschaltet.

Wenn der PA-10 EVO während der Wiedergabe in den Schutzmodus wechselt, leuchtet die LED lila und beide Audiokanäle werden stummgeschaltet, bis der Verstärker wieder in den Normalbetrieb zurückkehrt.*

*Bitte beachten Sie, dass der Verstärker die Wiedergabe mit dem gleichen Lautstärkepegel fortsetzt; es kommt keine Dämpfung zum Einsatz.

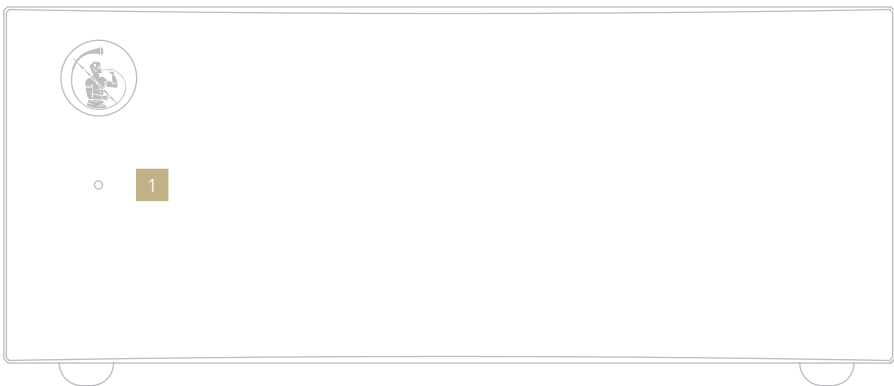

1 Status-LED

- Rot = Standby
- Blau = EIN
- Lila = Einschalten / Schutzmodus

| RÜCKSEITE

ÜBERSICHT RÜCKSEITE

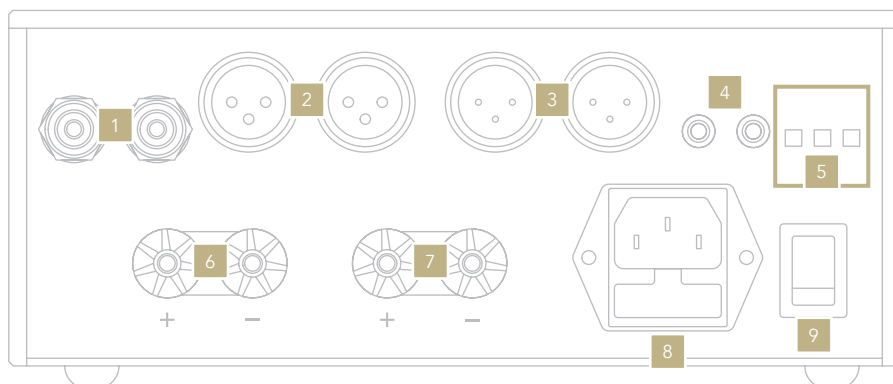

AUDIOEINGÄNGE

- 1 RCA unsymmetrisch
- 2 XLR symmetrisch

LINE AUSGÄNGE

- 3 XLR symmetrisch

GN LINK

- 4 12V IN/OUT (3.5mm) zur Synchronisation mit anderen Gold Note Geräten.

LAUSPRECHER-AUSGANG

- 6 Rechter Kanal
- 7 Linker Kanal

MONOBETRIEB (M)

Siehe **Seite 19** für mehr Informationen.

ACHTUNG

Die "links -" und "rechts +" Ausgänge sind elektronisch zusammengeschaltet.

NETZVERSORGUNG

- 5 M Taste drücken für Monobetrieb. DF Taste drücken für niedrigen Dämpfungsfaktor (low). BAL Taste drücken, um die XLR Eingänge zu aktivieren/wird blau.
- 8 IEC NETZSTECKER mit integrierter Sicherungshalterung 5A T 5x20 mm an 100/240V
- 9 Hauptschalter EIN/AUS

AUFBAU PA-10 EVO

EN

DE

IT

FR

RCA ANSCHLUSS

Die PA-10 EVO kann über unsymmetrische RCA (Cinch) oder symmetrische XLR Eingänge mit Ihrem System verbunden werden.

Die PA-10 EVO ist extrem flexibel und kann in vielen unterschiedlichen Konfigurationen installiert werden, wie auf den folgenden Seiten gezeigt wird.

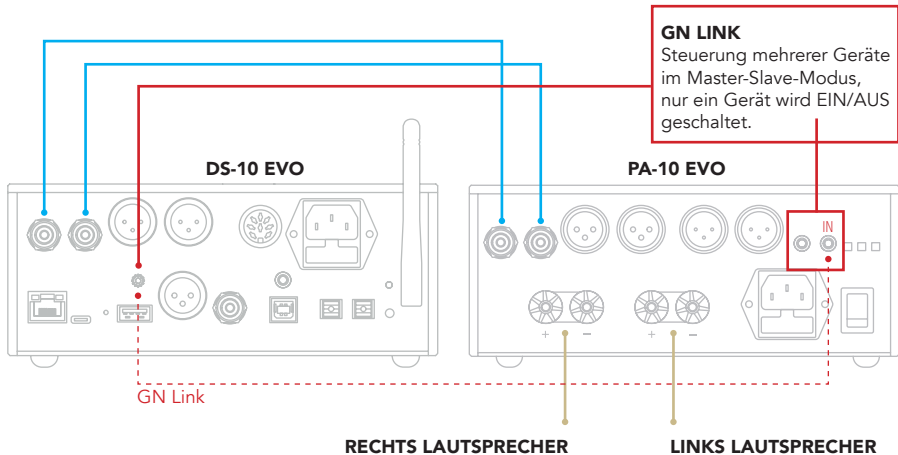

XLR VERBINDUNG

Die Taste BAL auf der Rückseite der PA-10 EVO drücken, um die XLR Verbindung zu nutzen.

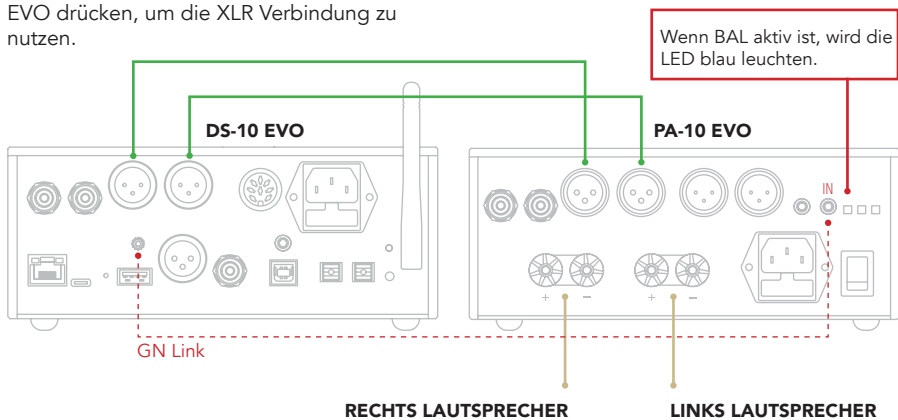

MONOBETRIEB (M) XLR VERBINDUNG MIT ZWEI PA-10 EVO

Die Tasten BAL und M beider Geräte drücken, um diese Konfiguration zu aktivieren.

MONOBETRIEB (BTL) RCA VERBINDUNG MIT ZWEI PA-10

Die Taste M auf allen Geräten drücken, um diese Konfiguration zu aktivieren.

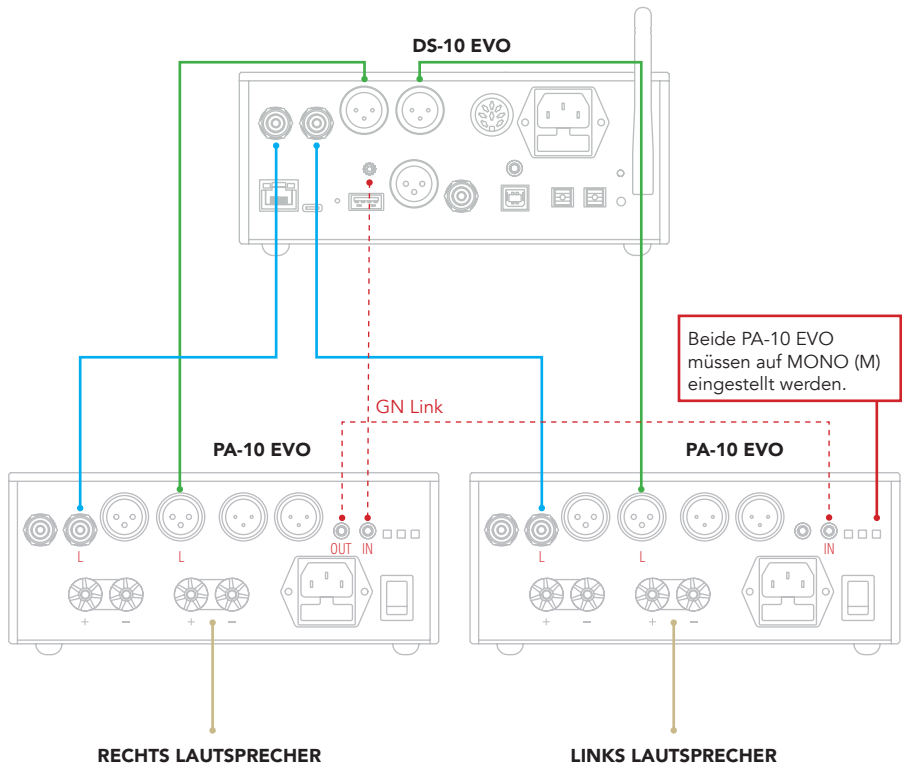

BITTE BEACHTEN:

Der Mono-Modus (M) ist nur beim PA-10 EVO verfügbar und erfordert zwei PA-10 EVOs für einen korrekten Betrieb. Der PA-10 EVO kann nicht mit dem PA-10 gepaart werden.

BI-WIRING (DOPPELVERDRAHTUNG)

Der PA-10 EVO kann problemlos mit Lautsprechern für die Doppelverdrahtung kombiniert werden.

Für Bi-Wiring-Lautsprecher benötigen Sie ein Paar PA-10 EVO, das im MONO-Modus eingestellt ist. Schließen Sie die Kabel wie in der Abbildung unten gezeigt an, um die Installation abzuschließen.

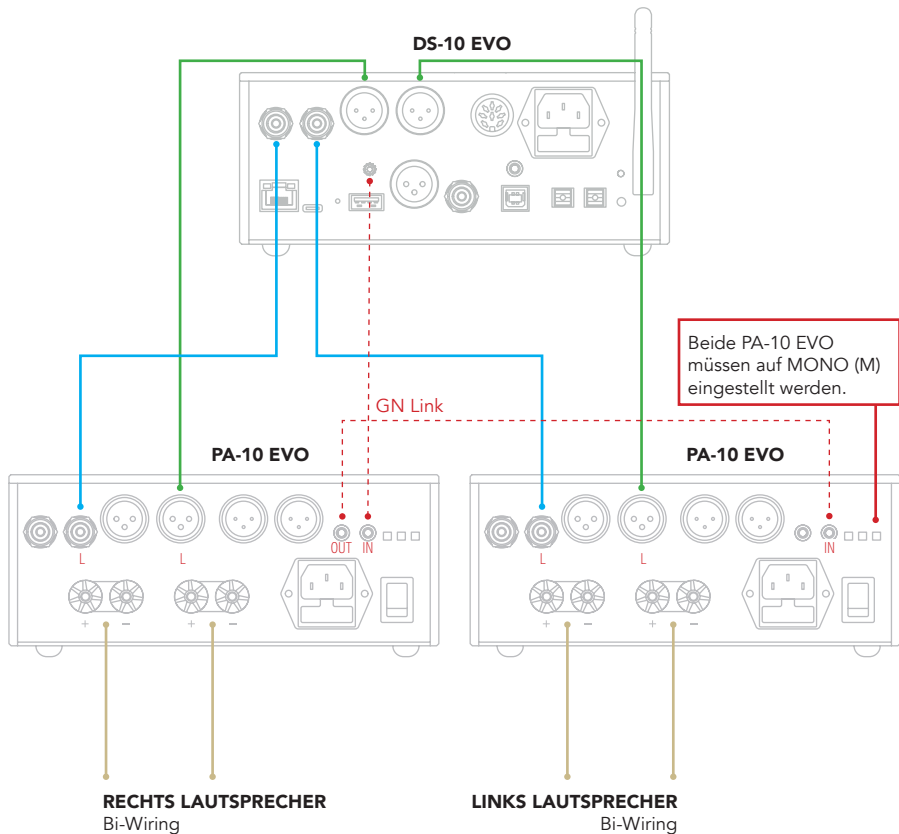

LINE-AUSGANG

Der PA-10 EVO verfügt über einen symmetrischen Line-Ausgang und ist so ein besonders vielseitiger Leistungsverstärker, der leicht mit anderen Verstärkern, Aktivlautsprechern usw. verbunden werden kann.

Der Line-Ausgang kann verwendet werden, wenn der PA-10 EVO ausgeschaltet ist, bei Kabelanschluss.

Wenn der PA-10 EVO eingeschaltet ist, sind sowohl der Line-Ausgang als auch die Lautsprecherausgänge aktiv.

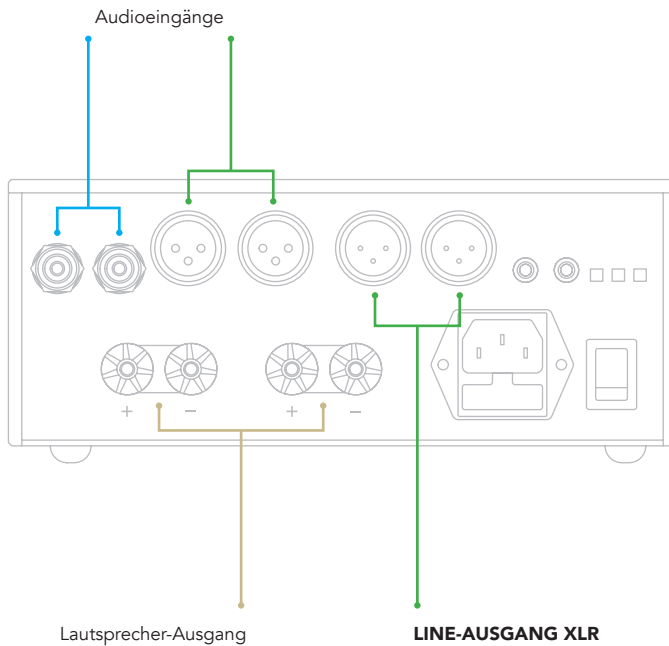

| PRODUKTREGISTRIERUNG

EN

DE

IT

FR

PRODUKTREGISTRIERUNG

Wir empfehlen, das Produkt innerhalb von 15 Tagen nach dem Kauf auf unserer Webseite zu registrieren:

www.goldnote.it/product-registration

Die Registrierung führt dazu, dass Sie immer die Mitteilungen bezüglich Aktualisierungen, Informationen und Neuigkeiten zu Ihrem Gerät erhalten.



www.goldnote.it/product-registration

GEWÄHRLEISTUNG

Alle Gold Note Geräte verfügen über eine Gewährleistung bezüglich fehlerhafter Materialien und Verarbeitung. Für Reparaturen und Probleme jeglicher Art wenden Sie sich bitte an den Verkäufer, da jede Art von Wartung und Inspektion vom Gold Note Fachhändler oder Vertrieb ausgeführt werden muss.

HINWEIS

Die Beschreibungen und technischen Angaben können sich jederzeit und ohne Vorankündigung ändern.

WARNUNG

Gold Note Produkte sollten nur von zertifizierten Gold Note Technikern und Fachhändlern geöffnet, gewartet und inspiziert werden.

Von unqualifiziertem Personal ausgeführte Eingriffe können schwere Beschädigungen und Personalschäden bewirken.

Das Öffnen des Gerätes durch nicht autorisiertes Personal führt zum Erlöschen der Gewährleistung.



Entdecken Sie mehr auf unserer Website

www.goldnote.it

| FEHLERBEHEBUNG

PROBLEM	URSACHE	LÖSUNG
Die Lautsprecher brummen, wenn der Verstärker an die Anlage angeschlossen ist.	Der Masseanschluss fehlt oder muss optimiert werden.	Versichern Sie sich, dass die Anlage korrekt geerdet ist und kontrollieren Sie den Masseanschluss des Stromkabels.
	Die Verbindungskabel sind schlecht abgeschirmt.	Nur geschirmte Leitungen verwenden.
The unit buzzes every time it is turned ON or OFF.		Den Verstärker als letztes Element in der Anlage anschalten, aber als erstes ausschalten.
Das Gerät funktioniert nicht.	Das AC Stromkabel der Stufe ist nicht mit der Steckdose verbunden.	Verbinden Sie das Kabel und versichern Sie sich, dass die Steckdose funktionstüchtig ist.
	Die Verbindungskabel sind nicht korrekt mit dem Verstärker verbunden.	Verbinden Sie die Kabel richtig.
	Eine Sicherung ist rausgeflogen.	Ersetzen Sie die Sicherung mit einer gleichwertigen (5A T 5x20)
Der Verstärker ist an einen Lautsprecherschalter angeschlossen, aber er funktioniert nicht.	Die Pole auf Bodenhöhe sind der positive Pol des rechten Kanals und der negative Pol des linken Kanals (Mono/Stereo).	Stellen Sie sicher, dass die Verbindung zwischen dem Verstärker, dem Schalter und den Lautsprechern korrekt geerdet ist.

EN

DE

IT

FR

DIE EINHEIT SÄUBERN

Mit äußerster Vorsicht mit einem weichen, trockenen Tuch reinigen.
Jedes saure oder nicht extrem weiche Tuch kann die feine Ästhetik des Geräts irreversibel beeinträchtigen.
Verwenden Sie keinen Alkohol!

EN

DE

IT

FR

*Grazie per aver acquistato una delle nostre
unità e benvenuto nel mondo di Gold Note,
dove trasformiamo l'audio e la musica High-
End in un'esperienza completamente nuova.*

Maurizio Aterini,
fondatore di Gold Note

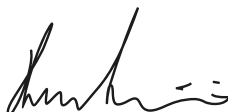
A handwritten signature in black ink, appearing to read 'Maurizio Aterini', written in a cursive style.

INFORMAZIONI IMPORTANTI SULLA SICUREZZA

NOTA BENE

- 1 Non smontare il prodotto in nessuna parte.
- 2 Non utilizzare i componenti del prodotto per alcun motivo.
- 3 Per assistenza e problemi di ogni genere contatta solamente personale Gold Note qualificato.
- 4 Proteggi il prodotto da pioggia, umidità e tieni distanti le sorgenti di calore, elettriche, motori elettrici ecc. Il cavo di alimentazione in dotazione può essere usato solo su questa unità.
- 5 Gold Note non ha la responsabilità per ogni uso improprio di questa unità.

INFORMAZIONI GENERALI

- | Leggi e conserva le istruzioni.
- | Presta attenzione a tutti gli avvertimenti.
- | Segui tutte le indicazioni.
- | Non utilizzare questa unità vicino all'acqua.
- | Pulisci l'unità solo con un panno asciutto.
- | Non bloccare le fessure di ventilazione ed esegui l'installazione seguendo le procedure indicate dal produttore.
- | Non installare vicino a fonti di calore come termosifoni, termoregolatori, stufe o altri apparecchi (inclusi gli amplificatori) che producono calore.
- | Una spina con messa a terra ha due lame e un terzo polo di messa a terra. La lama

larga o il terzo polo sono forniti per la vostra sicurezza. Se la spina fornita non si adatta alla presa, consultare un elettricista per la sostituzione della presa obsoleta.

- | Proteggere il cavo di alimentazione dall'essere calpestato o schiacciato in particolare in corrispondenza di spine, prese di corrente e nel punto in cui escono dall'apparecchio.
- | Utilizzare solo attacchi/accessori specificati dal produttore.
- | Utilizzare solo con carrello, supporto, treppiede, staffa o tavolo specificati dal produttore o venduti con l'apparato. Quando si utilizza un carrello, prestare attenzione quando si sposta la combinazione carrello/apparato per evitare lesioni da ribaltamento.
- | Scollega il prodotto dalla corrente durante i temporali o quando non viene utilizzato per lunghi periodi di tempo.
- | Rivolgerti a personale qualificato ed autorizzato da Gold Note per qualsiasi intervento.
- | La manutenzione è necessaria quando l'apparato è stato danneggiato in qualsiasi modo (ad esempio quando il cavo di alimentazione o la spina sono danneggiati, è stato versato del liquido o sono caduti oggetti nell'apparecchio, l'unità è stata esposta a pioggia o umidità) e comunque quando l'apparecchio non funziona normalmente o è caduto.

Questo apparecchio è identificato da un numero di serie esclusivo posto sul retro.
Si prega di registrare qui il numero di serie e conservare questo documento.

MODELLO

NUMERO DI SERIE



ATTENZIONE!

Non rimuovere parti o aprire l'apparecchio per evitare il rischio di scosse elettriche. In caso di necessità rivolgersi esclusivamente a personale qualificato.

ATTENZIONE!

Pericolo di incendio e scosse elettriche: tenere al riparo da umidità, acqua e altri agenti atmosferici.



GOLD NOTE - Informazioni sulla corretta gestione dei Rifiuti da Apparecchiature Elettriche ed Elettroniche (RAEE) domestiche ai sensi della Direttiva Europea 2012/19/EU

Il simbolo del cassonetto barrato riportato sull'apparecchiatura o sulla sua confezione indica che il prodotto alla fine della propria vita utile deve essere raccolto separatamente dagli altri rifiuti per permetterne un adeguato trattamento e riciclo. L'utente dovrà, pertanto, conferire gratuitamente l'apparecchiatura giunta a fine vita ai punti disponibili per la raccolta differenziata dei rifiuti elettrici ed elettronici – RAEE - oppure riconsegnarla al rivenditore secondo le modalità previste.

L'adeguata raccolta differenziata dell'apparecchiatura dismessa permette una gestione del rifiuto ambientalmente compatibile, quindi contribuisce ad evitare possibili dispersioni di sostanze pericolose, effetti negativi sull'ambiente e sulla salute, favorendo il reimpiego e/o riciclo dei materiali di cui è composta l'apparecchiatura. Lo smaltimento abusivo del prodotto da parte dell'utente comporta l'applicazione delle sanzioni previste dalla corrente normativa di legge. Vi preghiamo di verificare la normativa vigente e le misure adottate dal servizio pubblico operante nel vostro Paese o territorio.

| INDICE

SPECIFICHE TECNICHE	33
PANNELLO FRONTALE	34
PANNELLO POSTERIORE	35
INSTALLAZIONE DI PA-10 EVO	36
REGISTRAZIONE PRODOTTO	40
RISOLUZIONE PROBLEMI	41

EN

DE

IT

FR

| CONTENUTO DELLA CONFEZIONE

1x

PA-10 EVO

1x

CAVO DI
ALIMENTAZIONE

1x

CAVO
GN LINK

1x

MANUALE
D'USO

| SPECIFICHE TECNICHE

CARATTERISTICHE PRINCIPALI

- | Potenza:
2x 140W @ 8Ω / 4Ω (Stereo)
1x 280W @ 8Ω / 4Ω (Mono)
- | Risposta in frequenza:
5Hz-50kHz (@ -3dB)
- | THD+N – Total Harmonic Distortion:
0,01% (1kHz @ 1W)
- | Damping factor:
High= 250
Low= 25
- | Sensibilità d'ingresso:
2,5Vrms
- | Impedenza d'ingresso:
3,6kΩ RCA
7,2kΩ XLR

INGRESSI AUDIO

- 1x RCA** Stereo sbilanciato
- 1x XLR** Stereo bilanciato

USCITE DI LINEA

- 1x XLR** bilanciato

USCITE AUDIO

- | Diffusori:
Terminali di uscita

AMPLIFICATORE AD ALTA POTENZA

- PA-10 EVO è capace di:
2x 140W @ 8Ω / 4Ω Stereo load
1x 280W @ 8Ω / 4Ω Mono (M) load

ALIMENTAZIONE

- | Alimentazione:
100-240V, 50/60Hz
- | Consumo in standby:
<1W
- | <6W nessun segnale
- | Fusibile 5A T

DIMENSIONI E PESO

- Dimensioni:
200L | 80A | 260P mm
- Peso:
Kg. 3
Kg. 4 - imballato

CONDIZIONI OPERATIVE LIMITE

- Temperatura:
Da 0°C a 35°C
- Umidità:
90% senza condensa

| PANNELLO FRONTALE

EN

DE

IT

FR

PANORAMICA DEL PANNELLO FRONTALE

Il LED è blu quando il PA-10 EVO è acceso e pronto per suonare. Il LED rosso indica che l'amplificatore è in standby, questo è possibile solo quando si utilizza è connesso tramite GN Link.

Il LED è viola durante l'accensione, fino a quando l'amplificatore non raggiunge le condizioni di utilizzo. Durante questa fase entrambi i canali sono silenziati.

Se durante la riproduzione il PA-10 EVO entra in modalità di protezione, il LED diventa viola ed entrambi i canali audio vengono silenziati finché l'amplificatore non torna a funzionare normalmente.*

*Si prega di notare che l'amplificatore riprenderà a suonare allo stesso livello di volume, non viene applicata alcuna attenuazione.



1 LED di stato

- Rosso = Standby
- Blu = ON
- Viola = Accensione / Modalità di protezione

| PANNELLO POSTERIORE

PANORAMICA DEL PANNELLO POSTERIORE

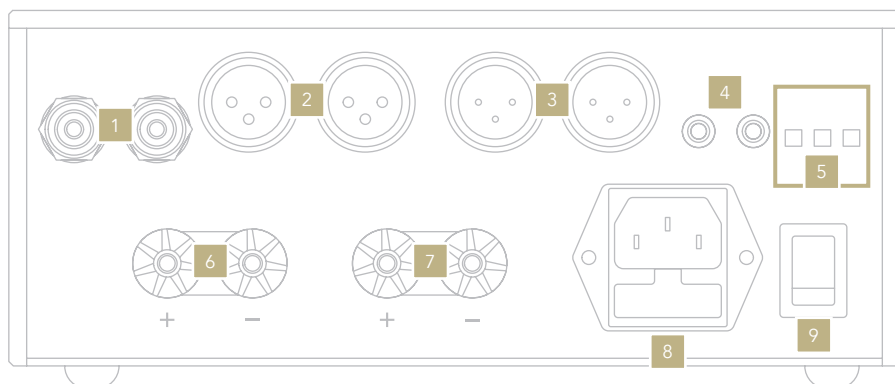

INGRESSI AUDIO

- 1 RCA sbilanciato
- 2 XLR bilanciato

USCITA DI LINEA

- 3 XLR bilanciato

GN LINK

- 4 12V IN/OUT Trigger (3,5mm) per sincronizzazione con altre unità Gold Note.

USCITA DIFFUSORI

- 6 Canale destro
- 7 Canale sinistro

CONFIGURAZIONE MONO (M)

Fare riferimento alla **pagina 33** per maggiori informazioni.

ATTENZIONE

Le uscite "sinistro -" e "destro +" sono elettricamente interconnesse.

ALIMENTAZIONE

- 5 Premere l'interruttore M per l'uso in Mono. Premere DF per fattore di smorzamento basso. Premere BAL per attivare gli ingressi XLR.
- 8 Presa AC con porta fusibile integrato (5A T 5x20mm) 100/240V
- 9 Interruttore ON/OFF

| INSTALLAZIONE DI PA-10 EVO

EN

DE

IT

FR

COLLEGAMENTO RCA

Il PA-10 EVO può essere collegato al vostro impianto audio attraverso gli ingressi RCA sbilanciati o gli ingressi XLR bilanciati. PA-10 EVO è estremamente versatile e

ti permette di utilizzarlo con una grande varietà di configurazioni, come descritto nelle pagine seguenti.

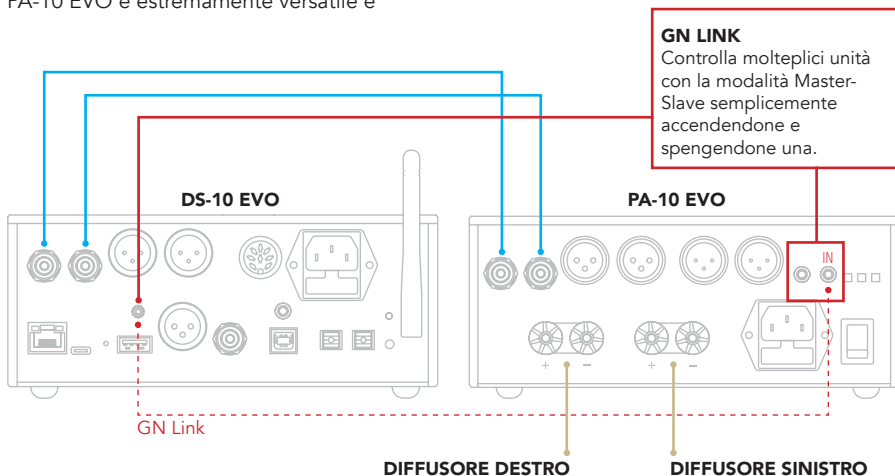

COLLEGAMENTO XLR

Premere il tasto BAL del PA-10 EVO per utilizzare la connessione XLR.

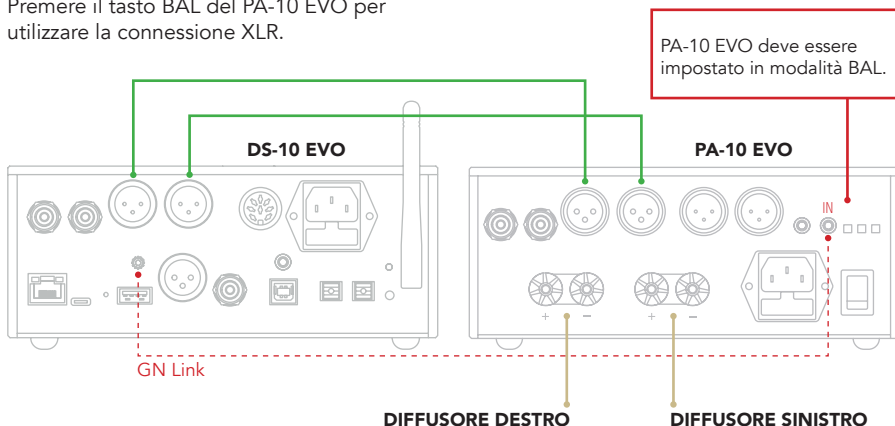

MODALITÀ MONO (M) XLR CON DUE PA-10 EVO

Premere i tasti BAL e M dei rispettivi PA-10 EVO per questa configurazione.

MODALITÀ MONO (M) RCA CON DUE PA-10 EVO

Premere il tasto M dei rispettivi PA-10 EVO per questa configurazione.

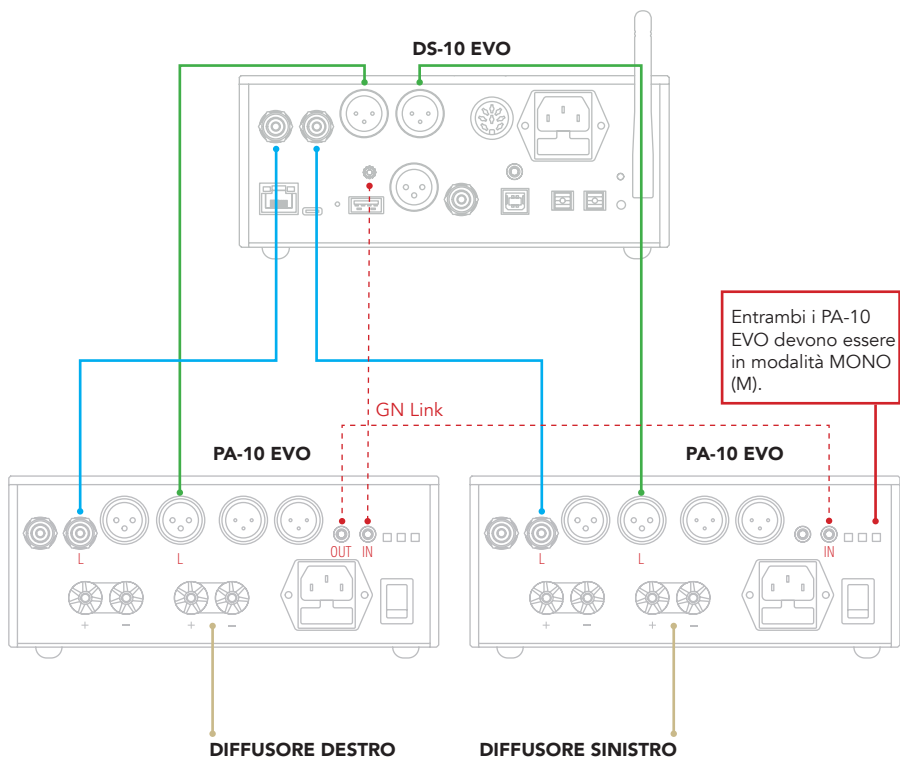

NOTA BENE:

La modalità mono (M) è disponibile solo su PA-10 EVO e richiede due PA-10 EVO per funzionare correttamente. PA-10 EVO non può essere accoppiato a PA-10.

CONNESSIONE BI-WIRING

Il PA-10 EVO può essere facilmente utilizzato con diffusori che richiedono connessione di tipo bi-wiring.

In questo caso sono necessari 2 PA-10 EVO che devono essere impostati in modalità MONO utilizzando il tasto dedicato M. Procedere poi alla connessione dei cavi come indicato in figura per completare l'installazione.

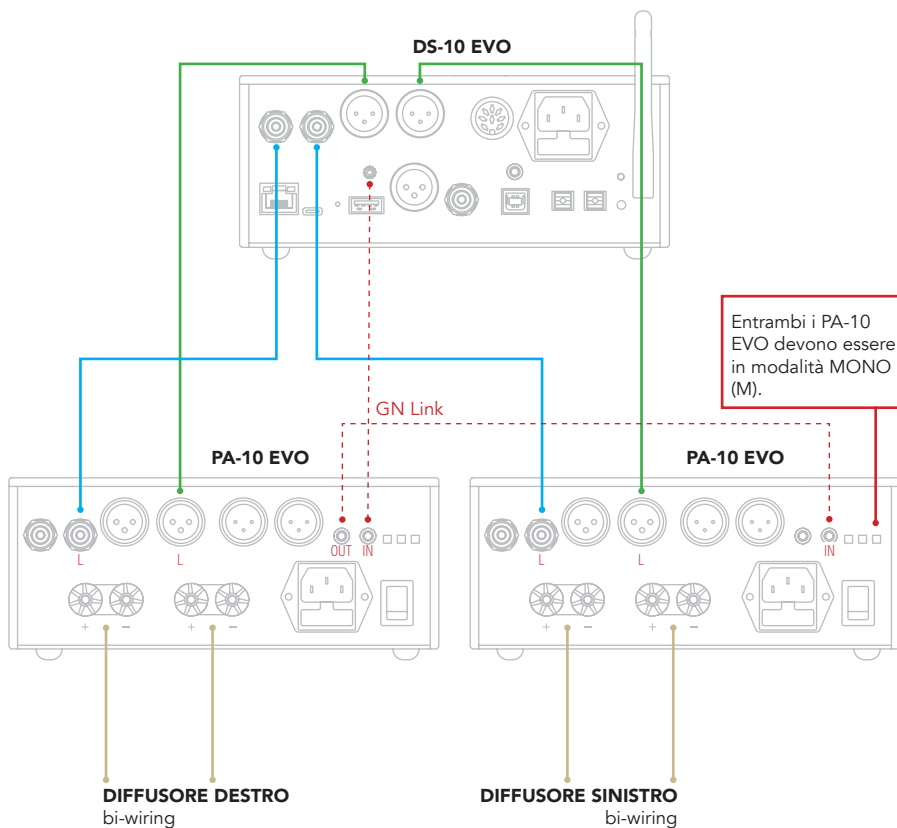

USCITA DI LINEA

PA-10 EVO dispone di un'uscita di linea bilanciata, rendendolo un amplificatore di potenza ancora più versatile, facile da collegare con altri amplificatori, diffusori attivi e così via.

L'uscita di linea può essere utilizzata quando il PA-10 EVO è spento, connessione cablata.

Quando il PA-10 EVO è acceso, sono attive sia l'uscita di linea che le uscite diffusori.

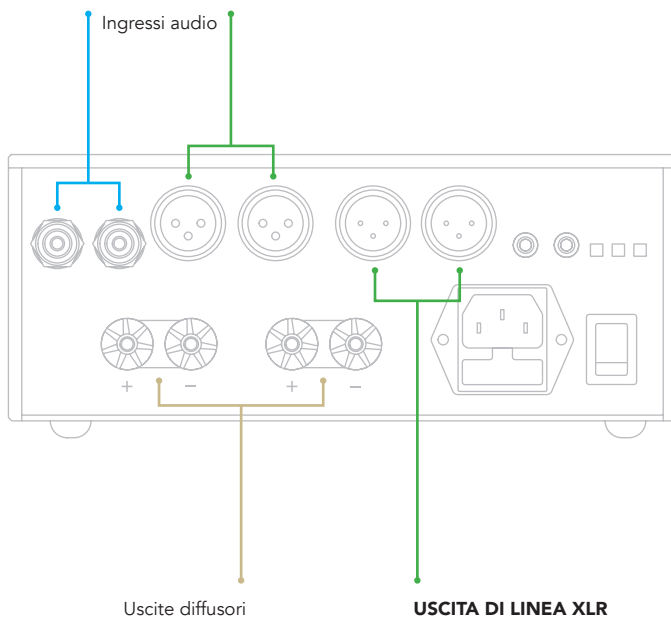

| REGISTRAZIONE PRODOTTO

EN

DE

IT

FR

REGISTRAZIONE PRODOTTO

Si prega di registrare il prodotto tramite l'apposito form sul nostro sito raggiungibile tramite codice QR o all'indirizzo www.goldnote.it/registrazione-prodotto

La registrazione prodotto permette di ricevere comunicazioni relative ad informazioni, aggiornamenti, e contenuti esclusivi via email.

In caso il prodotto non venga registrato correttamente tramite l'apposito form o sia stato acquistato in un paese diverso da quello di residenza del possessore, la registrazione del prodotto potrà essere rifiutata.



www.goldnote.it/registrazione-prodotto

GARANZIA

Tutti i prodotti Gold Note sono coperti da garanzia in caso di malfunzionamento o difetti di produzione.

Le operazioni di assistenza su prodotti in garanzia devono essere condotte da rivenditori e tecnici qualificati Gold Note, in caso di problemi si prega pertanto di rivolgersi al proprio rivenditore.

NOTA BENE

Le descrizioni, immagini e caratteristiche tecniche qui descritte possono variare in ogni momento senza preavviso.

ATTENZIONE

I prodotti Gold Note devono essere ispezionati, controllati e disassemblati solo da tecnici e rivenditori qualificati. In caso di intervento eseguito da personale non autorizzato, la garanzia sarà ritenuta invalidata.

In questo caso, contattare il proprio rivenditore per essere informato su come risolvere il problema.



Scopri di più sul nostro sito

www.goldnote.it

| RISOLUZIONE PROBLEMI

PROBLEMA	CAUSA	SOLUZIONE
Ronzio proveniente dai diffusori.	L'unità non è correttamente collegata a terra.	Sincerarsi che l'amplificatore sia posizionato in maniera ottimale e che il collegamento a terra sia corretto.
	I cavi di interconnessione non sono schermati.	Assicurarsi di utilizzare SOLO cavi di interconnessione schermati.
Rumore durante accensione e/o spegnimento.		Spegnerne l'amplificatore come primo componente dell'impianto. Riaccendere l'impianto accendendo l'amplificatore per ultimo.
L'unità non funziona.	L'unità non riceve corrente elettrica dalla presa a muro.	Assicurarsi che l'unità riceva corrente elettrica e che il cavo e la presa funzionino correttamente.
	I cavi di interconnessione non sono connessi ed il segnale è interrotto.	Assicurarsi che i cavi funzionino e siano connessi correttamente.
	Il fusibile è bruciato.	Sostituire il fusibile bruciato con uno della stessa tipologia (5A T 5x20)

PROBLEMA	CAUSA	SOLUZIONE
La connessione dell'amplificatore con un commutatore audio non funziona.	I terminali di uscita a massa sono il polo positivo del canale R e il polo negativo del canale L (sia Mono che Stereo).	Accertarsi che la connessione tra amplificatore, commutatore e diffusori sia corretta.

PULIZIA DELL'UNITÀ

Usare solo acqua o detersivi per superfici delicate con un panno morbido per rimuovere polvere e/o macchie.

Qualsiasi acido o panno non estremamente morbido danneggerebbe irreversibilmente l'estetica dell'unità.

Non usare alcol.

MANUEL D'UTILISATION EN FRANÇAIS



Scannez le QR-Code
ou rendez-vous sur

[https://www.goldnote.it/
download/manual/FR_DS-10-EVO.
pdf](https://www.goldnote.it/download/manual/FR_DS-10-EVO.pdf)



Designed and handmade in Firenze, Italy
www.goldnote.it
Akamai S.r.l. All rights reserved